

PILOTECO HP1 PILOTECO HP2

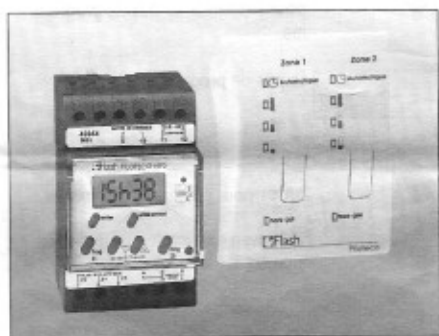

Pilote de chauffage Guide d'utilisation

Comment fonctionne votre PILOTECO HP ?

- Votre PILOTECO HP est un gestionnaire qui pilote automatiquement votre chauffage électrique.
- Avec **PILOTECO HP1**, vous gérez votre logement comme **une seule zone de chauffage**.
- Avec **PILOTECO HP2**, vous divisez votre logement en **2 zones de chauffage** :
 - Zone vie : pièces occupées durant la journée (le salon, la cuisine).
 - Zone sommeil : pièces occupées durant la nuit (les chambres).

Les tarifs EDF

- Votre logement est équipé en chauffage électrique et vous avez choisi un tarif EDF :
- Option tarif de base (sans heures creuses)
OU
 - Option Heures Creuses
OU
 - Option Tempo

Si vous avez choisi l'option Tempo, PILOTECO HP abaisse automatiquement la température pendant les périodes sensibles que vous avez choisies sur le compteur EDF.

IMPORTANT

La sortie télé-information de votre compteur EDF doit être active pour que votre Piloteco puisse fonctionner.

Led allumée = la liaison télé-information est active.

Led clignotante = la liaison télé-information n'est pas active, veuillez contacter votre agence EDF.

Votre PILOTECO HP

Votre PILOTECO HP est composé de deux éléments :

- un boîtier technique modulaire installé par votre électricien dans votre tableau électrique.
- Un boîtier de commande, qui vous permet de connaître les niveaux de température appliqués et de les modifier vous-même.

Boîtiers de commande :

Boîtier 1 zone : PILOTECO HP1

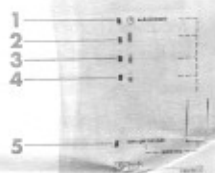

Boîtier 2 zones : PILOTECO HP2

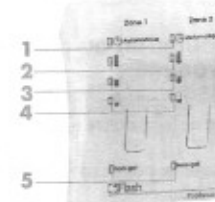

Les voyants :

- 1. Automatique** :
voyant allumé = PILOTECO HP fonctionne automatiquement
voyant éteint = vous avez suspendu le déroulement du programme, PILOTECO HP fonctionne en manuel.
- 2. Confort** :
voyant allumé = PILOTECO HP chauffe à la température Confort
- 3. Eco** :
voyant allumé = en configuration 6 ordres fil pilote, vous êtes en période sensible de l'option Tempo et votre Piloteco HP demande aux convecteurs une température confort -1°C.
- 4. Réduit** :
voyant allumé = PILOTECO HP chauffe à la température Réduit
- 5. Hors-gel 24/24h** :
voyant allumé = PILOTECO HP chauffe à la température hors-gel soit +7°C

Les touches :

Utilisez les touches du boîtier de commande pour piloter manuellement votre chauffage.



Boîtier technique :

L'écran

6. Il affiche l'heure, et sur demande, le programme de chauffage.

Les touches

7. Touche **enter** : pour faire défiler et valider les différents pas de programme.
8. **Effacement** : pour effacer un pas de programme.
9. **Prog Z1** : pour entrer dans le programme de la zone 1.
10. **Prog Z2** : pour entrer dans le programme de la zone 2.
11. Touches **PLUS** et **MOINS** (+/-), pour la mise à l'heure et le réglage des différents pas de programme.

Mise à l'heure et au jour

Votre Piloteco vous est livré mis à l'heure et au jour.

Vous pouvez modifier l'heure et le jour en appuyant sur la touche



Un appui prolongé sur la touche + ou - permet un défilement rapide des minutes, puis des heures et enfin des jours.

Le jour (Lun à Dim) est affiché lors du passage à 00h00 ou après un réglage de l'heure.

Pour modifier la température temporairement

Si vous souhaitez appliquer une température différente de celle appliquée automatiquement (Confort ou Réduit) :

- Appuyez plusieurs fois sur la touche du boîtier de commande de façon à allumer le voyant correspondant au niveau de température souhaité.

Exemple :

Réduit ou Confort

Important :

- La température changera automatiquement lors du prochain pas de programme.
- Pour revenir à la température fixée automatiquement par PILOTECO HP (sans attendre le prochain changement de programme), appuyez à nouveau sur la touche du boîtier de commande jusqu'à ce que le voyant s'allume devant "automatique".
- Si vous choisissez le niveau Confort pendant les périodes sensibles de l'option TEMPO alors que PILOTECO HP doit chauffer en Eco, le voyant Confort clignote (dans le cas d'une installation 6 ordres fil pilote).
- Attention ! le niveau de température hors-gel est fixé à +7°C. N'utilisez pas ce niveau de température si vous devez rester dans votre logement.

Mettre le chauffage en veille

- A utiliser l'été, ou quand vous vous absentez pendant plusieurs jours ou bien encore quand vous aérez les pièces.
- Appuyez et maintenez enfoncée pendant 2 à 3 secondes la touche du boîtier de commande de façon à allumer le voyant correspondant à la température Hors-gel (+7°C).
 - Lors de votre retour, appuyez et maintenez enfoncée la touche du boîtier de commande pendant 2 à 3 secondes de façon à revenir en :
 - marche Automatique
 - OU BIEN
 - marche Manuelle en température Confort ou Réduit.

Important :

Dans le cas du PILOTECO HP2, la commande manuelle se fait zone par zone.

Le délestage

PILOTECO HP gère automatiquement la puissance consommée : quand la consommation totale de vos appareils électriques est supérieure à la puissance de votre abonnement, PILOTECO HP s'occupe d'interrompre le chauffage cycliquement pendant quelques minutes.

Pendant cette interruption, l'écran affiche **D**. Dès que la consommation baisse, PILOTECO HP remet automatiquement les appareils en marche.

En cas de coupure de courant

Grâce à sa pile, votre PILOTECO HP conserve l'heure et le jour courants ainsi que la programmation.

Que faire si...

- Tous les voyants du boîtier de commande sont éteints : Il y a un problème de câblage. Appelez votre électricien.
- Le voyant du boîtier technique clignote : Contactez votre agence EDF.
- L'afficheur et le voyant du boîtier technique sont éteints : Il n'y a pas d'alimentation. Vérifiez le disjoncteur ou appelez votre électricien.
- Il y a un problème de raccordement entre le Piloteco et les convecteurs (inversion entre fil pilote et phase au niveau d'un convecteur par exemple). Vérifiez votre raccordement ou appelez votre électricien.

La programmation

Votre PILOTECO HP dispose d'un programme de chauffage hebdomadaire appliqué automatiquement dès la mise en service :

- La température **Confort** est la température que vous choisissez manuellement sur vos convecteurs électriques.
- Selon les convecteurs dont vous disposez :
 - La température **Réduit** se règle automatiquement (Confort -3,5°C).
 - Vous réglez vous-même la température **Réduit** sur vos convecteurs.

Pour la zone 1 :

- Du Lundi au Dimanche : de 6h à 23h, PILOTECO HP chauffe à la température **Confort**.
- de 23h à 5h, PILOTECO HP chauffe à la température **Réduit**.

Pour la zone 2 (uniquement pour le Piloteco HP2) :

- Du Lundi au Dimanche : de 6h à 9h, puis de 17h à 23h, PILOTECO HP chauffe à la température **Confort**.
- de 9h à 17h, puis de 23h à 6h, PILOTECO HP chauffe à la température **Réduit**.

• Pour modifier la programmation

Pour la programmation de votre semaine, vous disposez de 6 pas de programme par jour :

- 3 en température confort
- 3 en température réduite.

Pour programmer votre chauffage, vous disposez des touches suivantes :

- **Prog Z1** : pour rentrer dans le programme de la zone 1.
- **Prog Z2** : pour rentrer dans le programme de la zone 2 (uniquement pour le PILOTECO HP2).
- **enter** : pour valider et faire défiler les pas de programme.
- **effac** : pour effacer un pas de programme.
- **+ et -** : pour sélectionner un jour de la semaine et effectuer les différents réglages.

Pour visualiser le programme de la zone 1

- Appuyer sur la touche **Prog Z1** pour rentrer dans le mode programmation.
- Avec les touches **+ et -** sélectionner un jour de la semaine (par exemple lundi).
- Par appuis successifs sur la touche **«enter»** vous faites défiler les différents pas de programme :

A la première mise en service ou après un « reset », le programme pré-enregistré pour la zone 1 pour tous les jours de la semaine est le suivant :

05h00c --h--r
 --h--c --h--r
 --h--c 23h00r

Le symbole **c** signifie température confort

Le symbole **r** signifie température réduit

Important : les réglages des horaires de programmation se font par pas de 15 minutes.

- Un appui sur la touche **Prog Z1** vous permet de sortir du mode programmation.

• Pour modifier un pas de programme

(par exemple, le Dimanche, température confort à 8h au lieu de 5h).

- Appuyez sur la touche **Prog Z1** pour rentrer dans le programme de la zone 1.
- Avec les touches **+ et -** sélectionner le jour de la semaine (Dimanche)
- Par appuis sur **enter** sélectionnez le pas à modifier.
- Modifiez l'heure avec les touches **+ et -**.
- Confirmez le changement par appui sur la touche **enter**.
- Pour revenir en mode automatique, appuyez sur la touche **Prog Z1**.

Votre PILOTECO HP indique à nouveau l'heure actuelle (par exemple 8h35)

• Pour rajouter un ou plusieurs pas de programme

(par exemple, vous souhaitez rajouter à la programmation, une plage de température réduit de 9h00 à 17h00 le Lundi.)
 Il vous faut insérer les pas de programme 9h00 réduit et 17h00 confort le Lundi.

- Appuyez sur la touche **Prog Z1** pour entrer dans le programme de la zone 1
- Avec les touches **+ et -** sélectionner le jour de la semaine (Lundi)
- Par appuis sur la touche **enter**, sélectionnez l'emplacement où vous devez insérer le 1^{er} pas de programme (température réduite à 9h00).
- Pour cela, sélectionnez un pas de programme vide avec une consigne **r** (réduit)
- Avec les touches **+ et -**, renseignez l'heure 9h00.

La température réduite est programmée à 9h00.

- Appuyez sur la touche **enter** pour enregistrer le pas de programme et passer au pas suivant.

Vous devez à présent enregistrer le pas de programme confort à 17h00.

- Appuyez sur **enter** pour sélectionner l'emplacement. (pas de programme vide avec une consigne **c** confort).

- Avec les touches **+ et -**, réglez l'heure 17h00.

La température confort est programmée à 17h00

- Appuyez sur la touche **enter** pour enregistrer le pas de programme.

- Appuyez plusieurs fois sur la touche **enter** pour passer au jour(s) suivant(s).

- Pour revenir en mode automatique, appuyez sur la touche **Prog Z1**.

• Pour supprimer un pas de programme

- Appuyez sur la touche **Prog Z1** pour entrer dans le mode programmation.

- Avec les touches **+ et -** sélectionner le jour de la semaine

- Par appuis sur **enter** sélectionnez le pas à supprimer.

- Appuyez sur la touche **effacement** pour supprimer ce pas de programme.

Le pas de programme est effacé.

- Appuyez plusieurs fois sur la touche **enter** pour passer au jour suivant.

- Pour revenir en mode automatique, appuyez sur la touche **Prog Z1**

• Pour vérifier votre programmation

- Appuyez sur la touche **Prog Z1** pour entrer dans le programme de la zone 1.

- Avec les touches **+ et -** sélectionner le jour de la semaine

- Par appuis successifs sur la touche **enter** faites défiler les pas de programme.

- Pour revenir en mode automatique, appuyez sur la touche **Prog Z1**.

• Programmation de la zone 2 (uniquement pour le PILOTECO HP2)

La programmation pré-enregistrée pour la zone 2 est la suivante :

- Du Lundi au Dimanche : de 6h00 à 9h00, puis de 17h00 à 23h00, PILOTECO HP chauffe à la température confort. de 9h00 à 17h00, puis de 23h00 à 6h00, PILOTECO HP chauffe à la température réduit.

Pour visualiser, modifier, insérer ou supprimer des pas de programme, procédez de la même manière que pour la zone 1. (voir paragraphes précédents).

• Pour visualiser le programme de la zone 2

- Appuyer sur la touche **Prog Z2** pour rentrer dans le programme de la zone 2 :

- Avec les touches **+ et -** sélectionner le jour de la semaine

- Par appuis successifs sur la touche **enter** vous faites défiler les pas de programme.

A la première mise en service ou après un « reset », le programme pré-enregistré pour la zone 2 pour tous les jours de la semaine est le suivant :

06h00c 09h00r
 --h--c --h--r
 17h00c 23h00r

Le symbole **c** signifie température confort

Le symbole **r** signifie température réduit

Boîtier technique



Boîtiers de commande

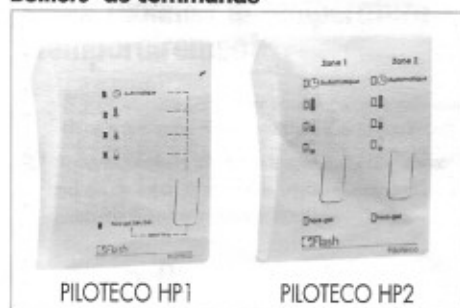

PILOTECO HP1

PILOTECO HP2

Guide d'installation

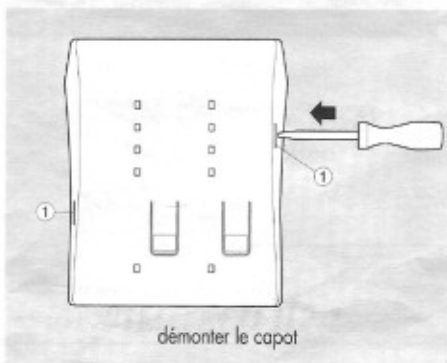

- en saillie

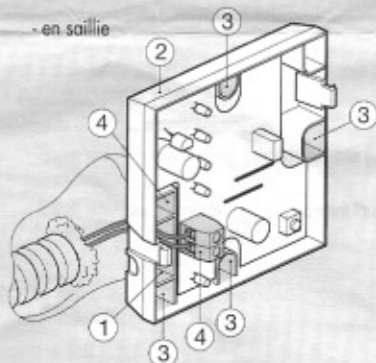

- passer les fils dans l'ouverture ①
- fixer le socle ② par les trous de fixation ③
- brancher les fils sur le bornier ④ (pas de polarité)
- remonter le capot

Schéma de raccordement du boîtier technique

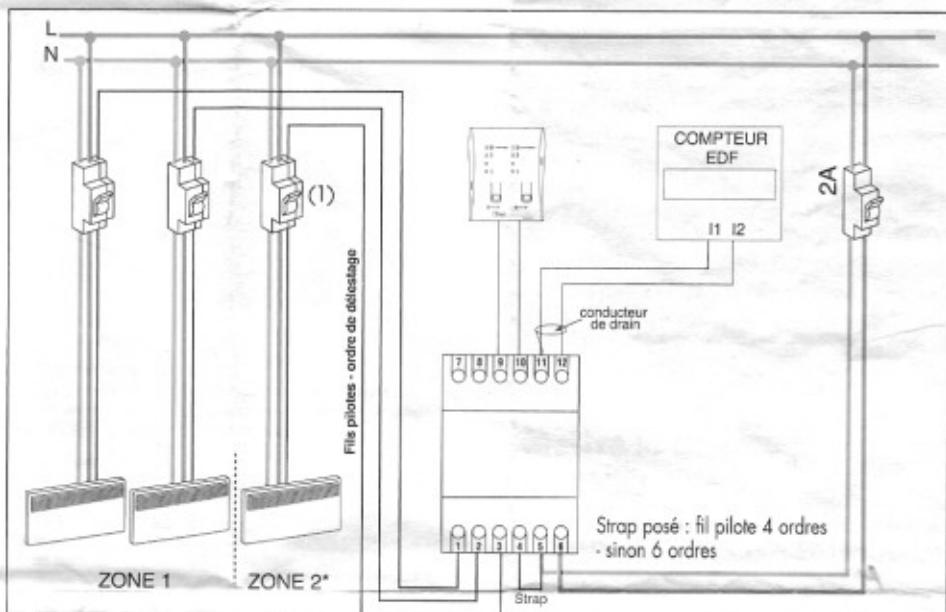

- PILOTECO HP1 : 3 sorties fil pilote sur 1 zone (bornes 1, 2 et 3)
- PILOTECO HP2 : 2 sorties fil pilote pour la zone 1 (bornes 1 et 2) et 1 sortie fil pilote pour la zone 2 (borne 3)

(1) Disjoncteurs avec sectionnement fil pilote conseillés

IMPORTANT

- A la mise sous tension, si l'afficheur et le voyant du Piloteco ne s'allument pas !

Votre Piloteco est protégé contre les erreurs de branchement. En cas d'inversion fil pilote / phase sur une des sorties fil pilote du Piloteco, ce dernier s'éteint complètement. Pour faire fonctionner votre Piloteco, il vous suffit de corriger l'erreur de raccordement (vérifier entièrement le câblage entre les convecteurs et le Piloteco). Une fois le raccordement corrigé, l'afficheur de votre Piloteco s'allume. Il est prêt à fonctionner.

Caractéristiques techniques

- Tension d'alimentation 230 V AC +/-10%
- Fréquence..... 50 Hz
- Puissance absorbée.....env. 10 VA
- Sorties fils pilotes 30 mA par sortie
- Précision de l'horloge 1sec./24h
- Nombre de voies de délestage 3
- Cycle de délestage 6 mn
- Cycle du programme hebdomadaire
- Liaison boîtier de commande
1,5 mm², longueur max 50m
- Liaison compteur EDF
paire torsadée
0,2 mm² avec écran,
longueur max. 100m
- Raccordement par bornes à cage 1 à 4 mm²
- Température de fonctionnement
Boîtier technique Boîtier de commande
-5°C à +45°C 0°C à +40°C
- Température de stockage
Boîtier technique Boîtier de commande
-20°C à +70°C -10°C à +50°C

- sur boîte d'encastrement

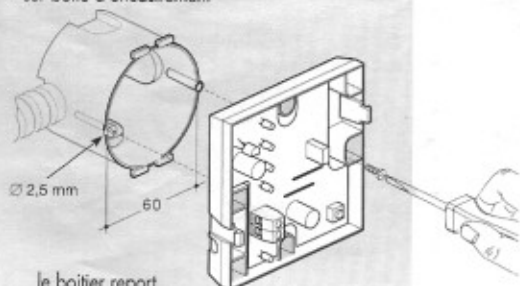

le boîtier report peut être installé en saillie ou sur boîte d'encastrement.

Réglages
de Base
depts.
75.77.78
91.92.93
94.95.

Adapter
la consigne
+ / - 2 °C

